

Návod na montáž a používání

Tyto výrobky jsou součástí systému inteligentní elektroinstalace budov **Nikobus**. Popis kompletního systému **Nikobus** je uveden v katalogu "Domovní a elektroinstalační přístroje a systém Nikobus" a také v "Uživatelském manuálu Nikobus" firmy Moeller.

Popis

Montážní desky pro sběrnice tlačítka slouží pro mechanické upevnění a elektrické připojení sběrnice tlačítek.

Technické údaje

Materiál: epoxidová vrstvená deska s plošnými spoji, tloušťka: 1 mm.

Svorkovnice se 4 svorkami: 2 svorky pro připojení sběrnice (BB), 2 svorky pro připojení LED (LL), viz obr. 1. Polarita připojení vodičů se nerozlišuje.

Deska 05-012-50 obsahuje svorkovnici s 2x4 svorkami: (B, B, L, L – B, B, L, L), pro spínání 2 LED.

Montáž na jednoduchou instalační krabici pro zapuštěnou montáž (pod omlítku), upevnění šrouby.

Montážní třmen s rozpěrkami (typ. ozn. 05-011-10, obr. 2) pro montáž do montážních instalačních krabic s rozpěrkami bez šroubů. Objednává se zvlášť.

Montážní sestava nástěnného sběrnice tlačítka viz obr. 3

a = přídavné otvory pro upevnění montážní desky šrouby, šrouby viz obr. 4
b = otvory pro upevnění třmenem s rozpěrkami

Poznámka: Instalační krabice musí být před montáží montážní desky suchá a zbavena prachu a nečistot. Pro čištění nepoužívat rozpouštědla.

Montážní desky pro sběrnice tlačítka

Jednoduchá (71 mm x 71 mm)	05-011
Dvojnásobná, svislá (71 mm x 142 mm)	05-022
Trojnásobná, svislá (71 mm x 213 mm)	05-023
Dvojnásobná, vodorovná (142 mm x 71 mm)	05-032
Trojnásobná, vodorovná (213 mm x 71 mm)	05-033
Čtyřnásobná, vodorovná (284 mm x 71 mm)	05-034
Jednoduchá s kovovým rámem (71 mm x 71 mm)	05-011-10
Propojovací kablíků pro 05-011-10	05-011-12

Technická pomoc

Další informace o výrobcích Moeller naleznete na webových stránkách: www.moeller-cz.com. V případě dotazů kontaktujte technickou podporu firmy Moeller: nikobus@moeller-cz.com.

Důležité pokyny a varování

Před montáží a uvedením přístrojů do provozu se seznámte s montážním návodem k použití. Návod na použití je určen pro montáž přístroje a pro uživatele zařízení. Montážní návod naleznete i na webových stránkách www.moeller-cz.com. Montáž a připojení mohou provádět pouze pracovníci s příslušnou odbornou elektrokvalifikací. Při montáži, údržbě, úpravách a opravách je nutné dodržet bezpečnostní předpisy, normy, směrnice a odborná ustanovení pro práci s elektrickým zařízením.

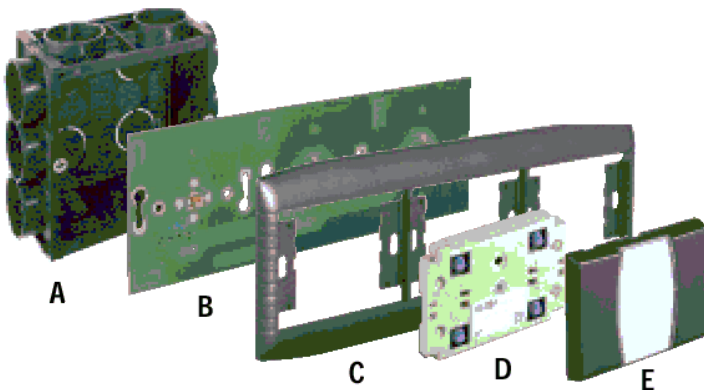

Obr. 3

- A: Instalační krabice pro zapuštěnou montáž, upevnění desky šrouby
- B: Montážní deska pro sběrnice tlačítka
- C: Rámeček
- D: Sběrnice tlačítka Nikobus
- E: Ovládací kryt

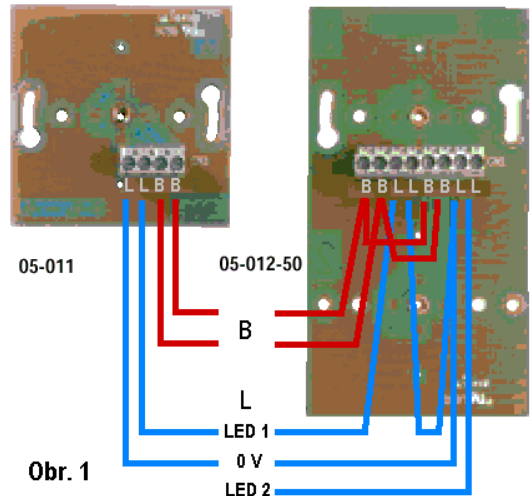

Obr. 1

- B: Vodiče sběrnice (sběrnice vedení)
- L: Vodiče pro připojení LED (externí kabel, ...)

05-011: 71mm x 71mm

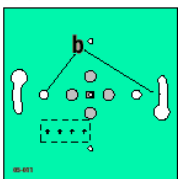

05-011-10: 71mm x 71mm



05-012: 71mm x 131mm

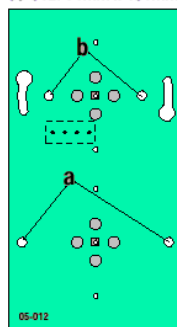

05-012-50: 71mm x 131mm

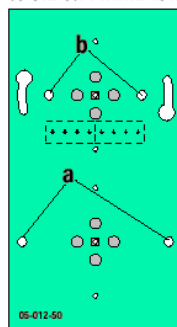

05-011-12



Obr. 2

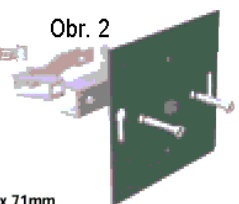

05-023: 71mm x 213mm

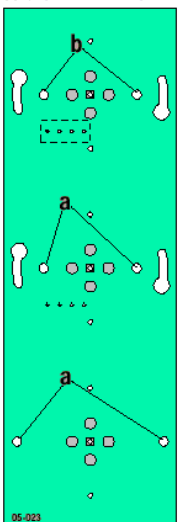

05-013: 71mm x 191mm

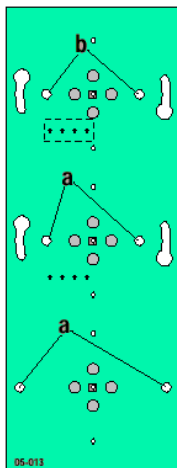

05-022: 71mm x 142mm

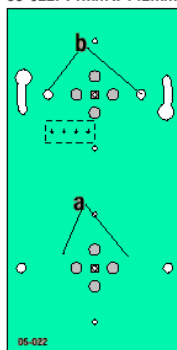

05-034: 284mm x 71mm

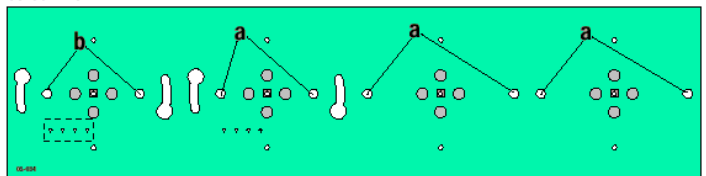

05-032: 142mm x 71mm

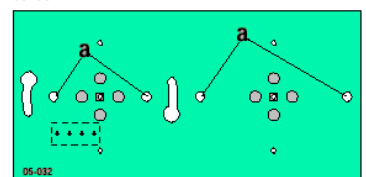

05-033: 213mm x 71mm

